

МЕДНАЯ ЧЕРЕПИЦА
HAUSSMAN





HAUSSMAN

Медная черепица «Hausman» - это уникальная возможность подчеркнуть стиль и индивидуальность Вашего дома.

Надежность и красота медной кровли вот уже много лет привлекает архитекторов и домовладельцев, которые предпочитают материалы высшего качества. Натуральные и естественные материалы – это технология завтрашнего дня, доступная Вам уже сегодня.

Черепица «Hausman» производится по уникальной технологии разработанной немецкими инженерами специально для суровых российских условий. Простота и пластичность при монтаже, полная водонепроницаемость и доказанная временем надежность нашего продукта делает его лучшим решением для самых сложных проектов.

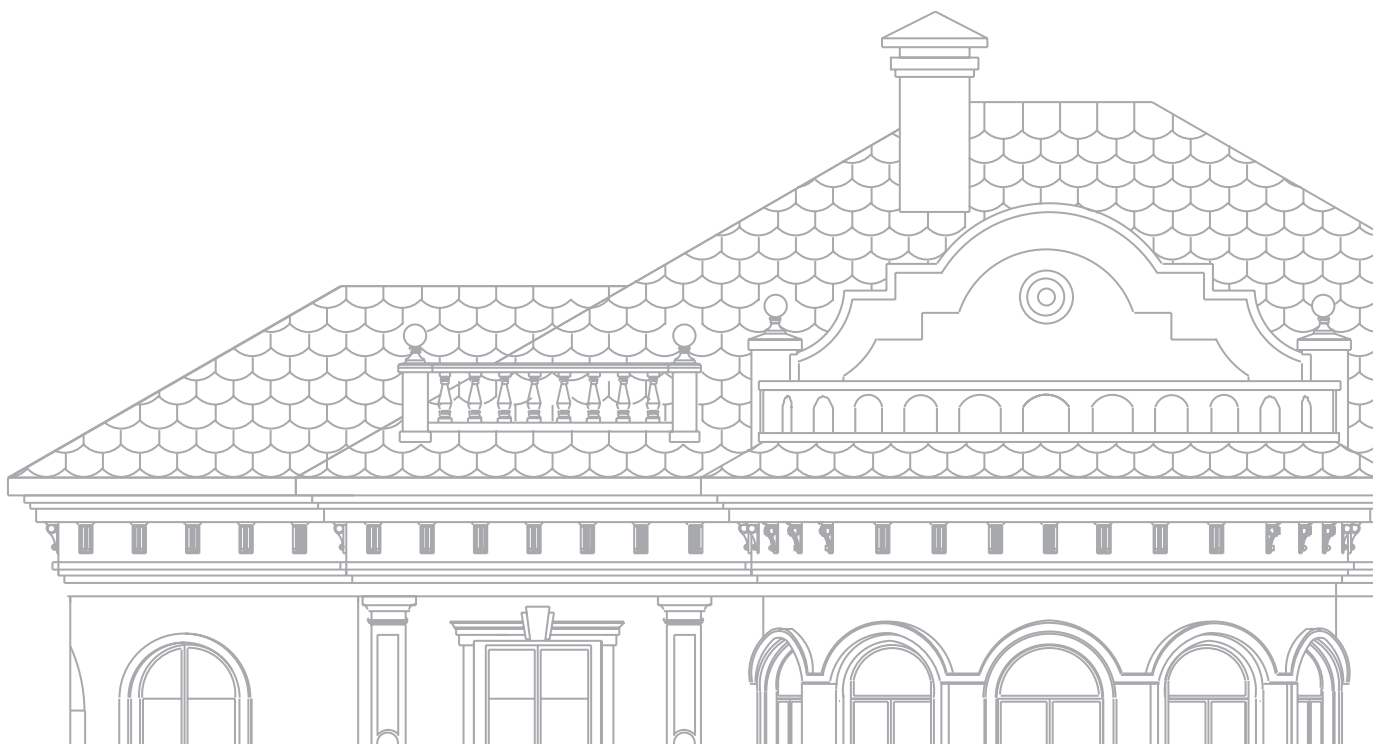

Абсолютные преимущества медной черепицы Hausman



Черепица покрыта медным листом высшего качества

Hausman не допускает компромиссов в вопросах качества, поэтому использует медный лист чистотой 99,99% по всей видимой поверхности черепицы, что гарантирует максимальный срок эксплуатации кровли.



Тишина и уют в любую непогоду

Особая структура черепицы Hausman полностью скрадывает шум дождя и града. Вы сможете с комфортом отдыхать на мансарде в любую непогоду.

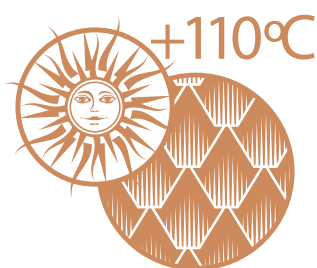

Надежная эксплуатация во всех климатических зонах

Применяемый в черепице Hausman компаунд SBS (стирол-бутадиен-стирол) – высокоэластичный полимер (искусственный каучук), придает черепице высочайшую теплостойкость не менее +110 °С, что значительно превышает установленные стандартом EN 544 требования (+ 90 °С). Это свойство важно для южных регионов, где температура кровли на солнце может достигать +100 °С. Кровля Hausman сохраняет эластичность даже при экстремально низких температурах, а усиленный армирующий слой из стекловолокна гарантирует прочность.

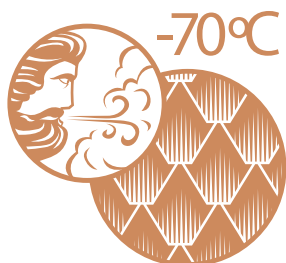

Полная защита от конденсата

Hausman решил главную проблему классической медной кровли — скопление конденсата в подкровельном пространстве. Особая конструкция черепицы препятствует образованию конденсата даже при значительных перепадах температуры и влажности.

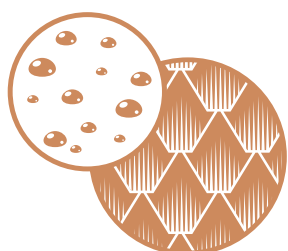

Удобный и быстрый монтаж круглый год

Монтаж медной кровли больше не требует специального оборудования и инструментов. Черепица Hausman — это полностью готовый к применению продукт. Монтаж кровли возможно производить при температуре до -10 °С.



Медная черепица Haussman линия Classic

Линия Classic является поистине находкой для тех, кто хочет создать необыкновенно красивый дом. Только медная гибкая черепица позволяет реализовать любую задумку архитектора на крыше: замысловатые криволинейные поверхности, купола и башни. Кровля Haussman будет радовать не одно поколение владельцев дома своей красотой и надежностью.

Biber Classic

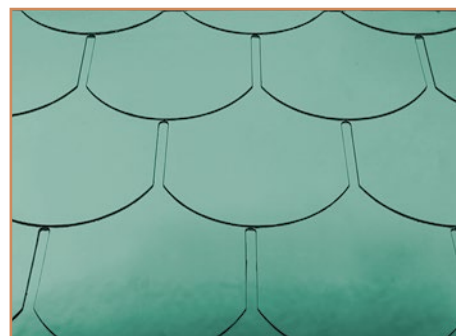
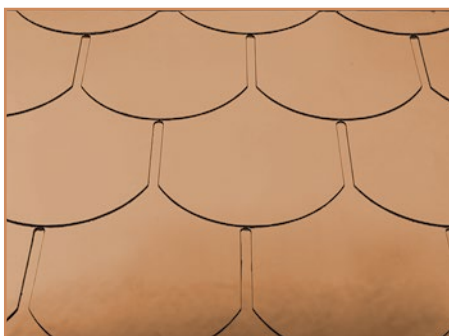
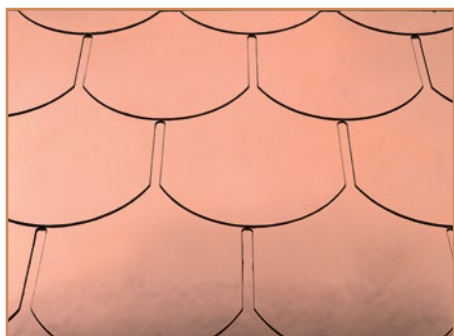

Rechteck Classic

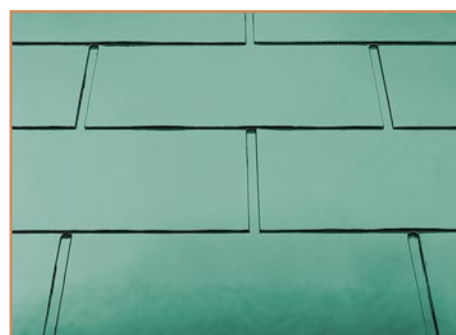
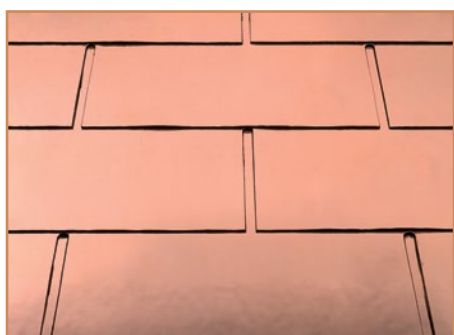

Trapez Classic

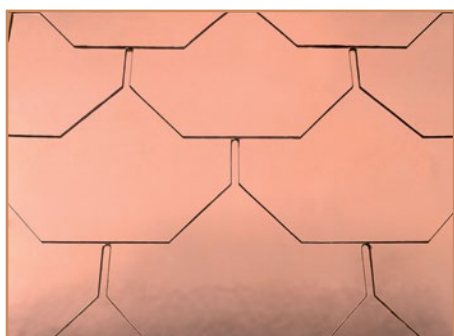

Rhombus Classic



Натуральная медь

Оксидированная медь

Патинированная медь

Разрез черепицы Classic

Легко снимаемая пленка

Самоклеющаяся полоса

Медный лист

Компаунд SBS

Стеклохолст

Компаунд SBS

Легко снимаемая пленка

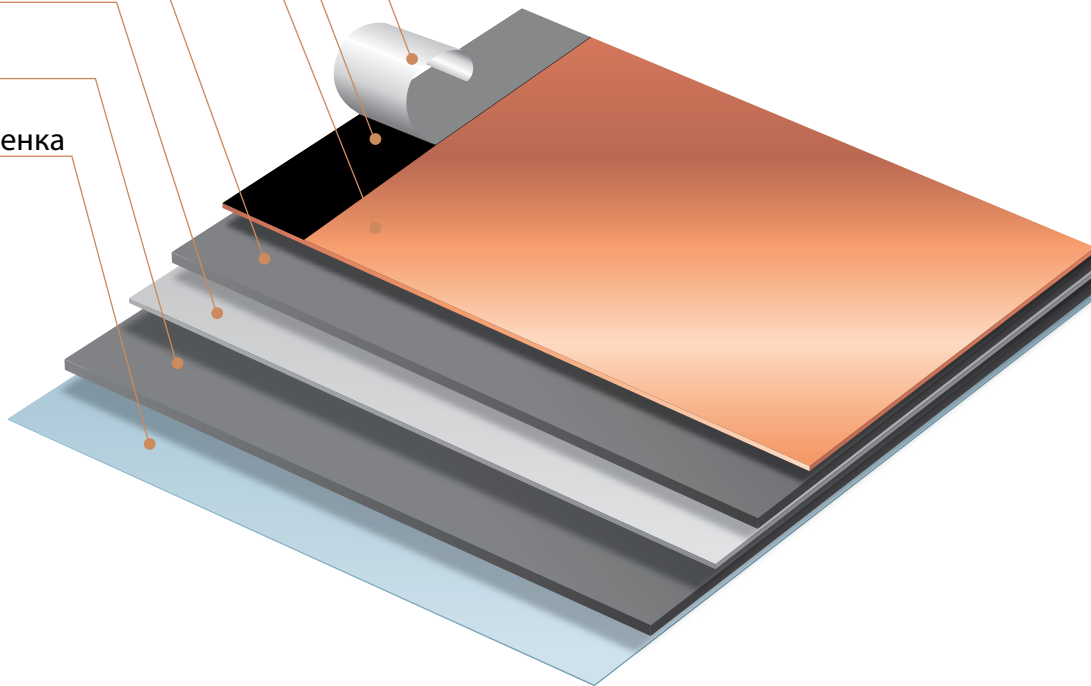

ГАРАНТИЯ
15
ЛЕТ

Полная именная
гарантия 15 лет



Hausman выпускает
продукцию в соответствии
с жесткими немецкими
нормами EN DIN 544

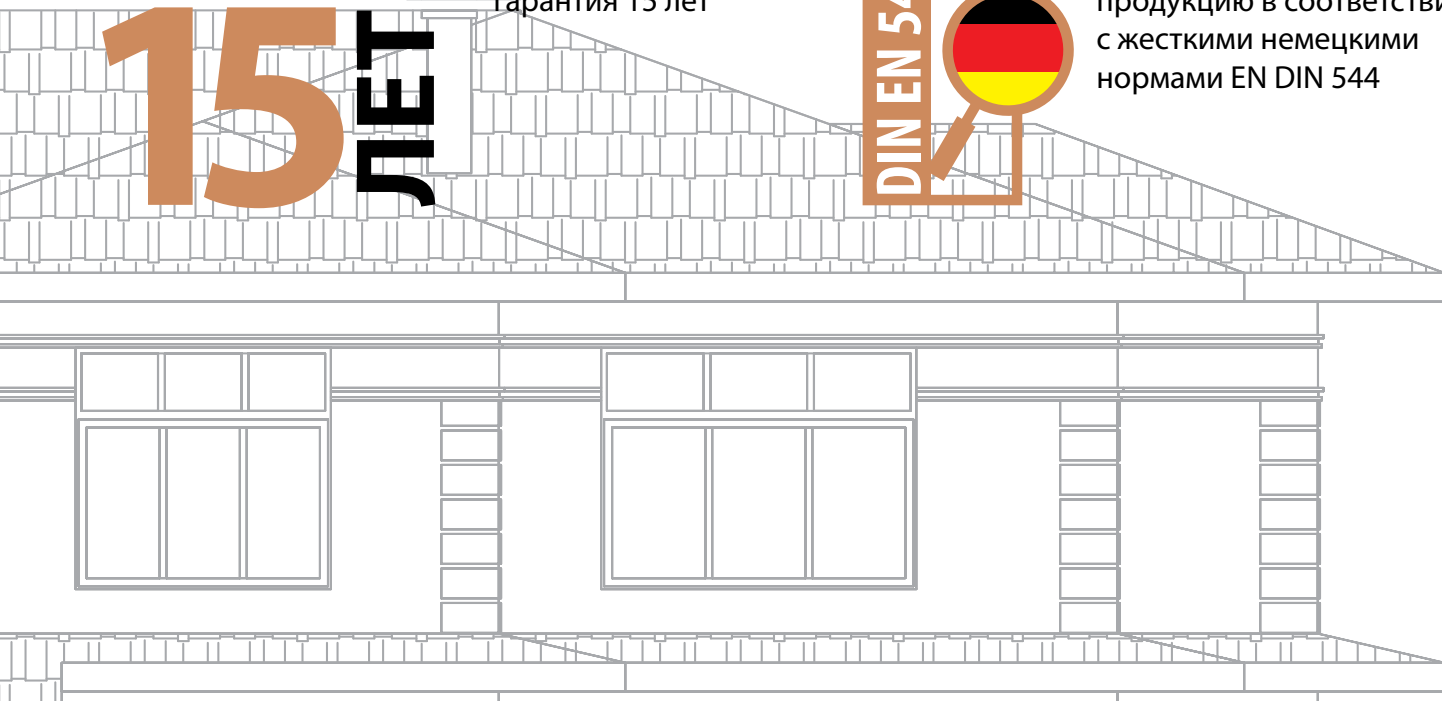

Медная черепица Hauszman линия Mini

Линия Mini это идеальное сочетание красоты и экономичности. Данная линия была специально разработана для покрытия медной кровлей больших зданий. Черные прожилки элегантно подчеркивают фактуру черепицы.

Biber Mini

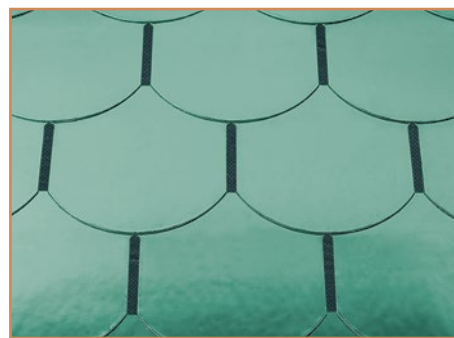
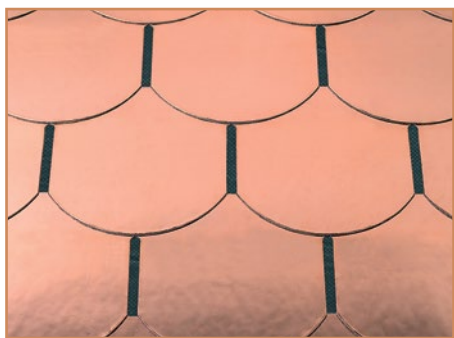

Rechteck Mini



Натуральная медь



Оксидированная медь



Патинированная медь



* Внимательно прочитайте инструкцию по монтажу

Разрез черепицы Mini

Медный лист

Полипропелен стойкий к УФ

Компаунд SBS

Стеклохолст

Компаунд SBS

Легко снимаемая пленка

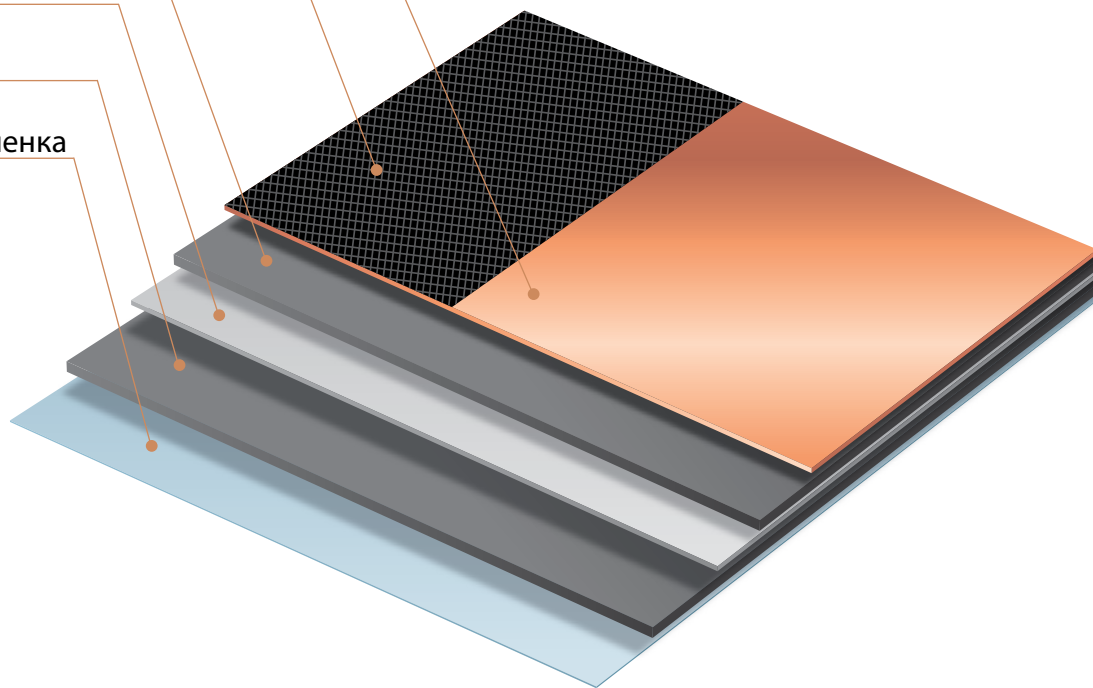

ГАРАНТИЯ
15 лет

Полная именная
гарантия 15 лет



Hausman выпускает
продукцию в соответствии
с жесткими немецкими
нормами EN DIN 544

Медная черепица Haussman линия PLUS

Линия Plus — объемная черепица с идеально зеркальной поверхностью. Уникальная структура с тремя армирующими слоями стеклохолста. Толщина 6 мм. Прямые строгие линии вальцовки нижнего края и вырезов черепицы. Совершенная черепица Haussman — идеальное решение для роскошных домов.

Biber PLUS

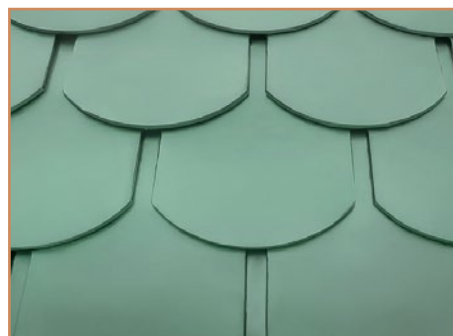
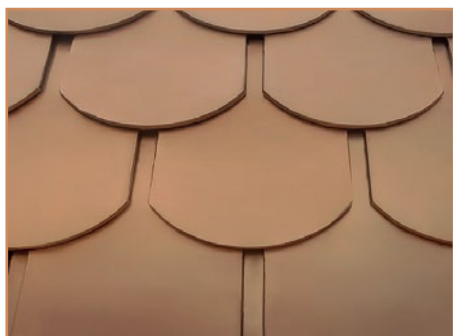
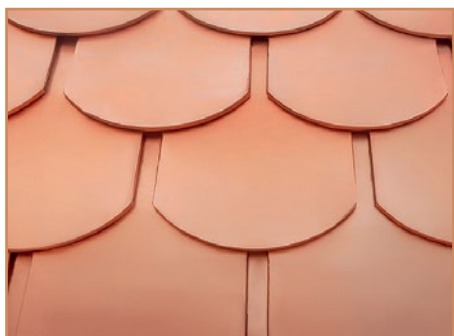

Rechteck PLUS



Натуральная медь

Оксидированная медь

Патинированная медь

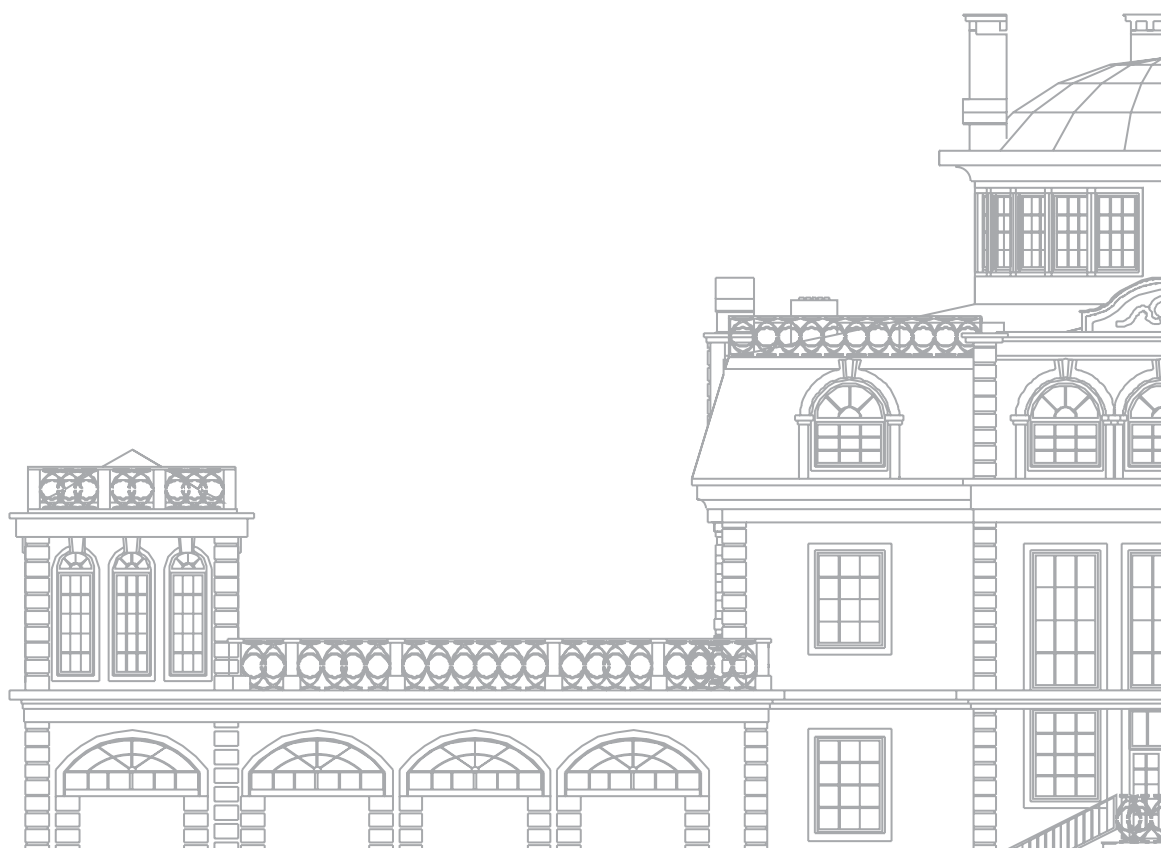

Разрез черепицы PLUS

Легко снимаемая пленка

Самоклеящаяся полоса

Медный лист

Компаунд SBS

Стеклохолст

Компаунд SBS

Стеклохолст

Компаунд SBS

Стеклохолст

Компаунд SBS

Полипропиленовая
мембрана

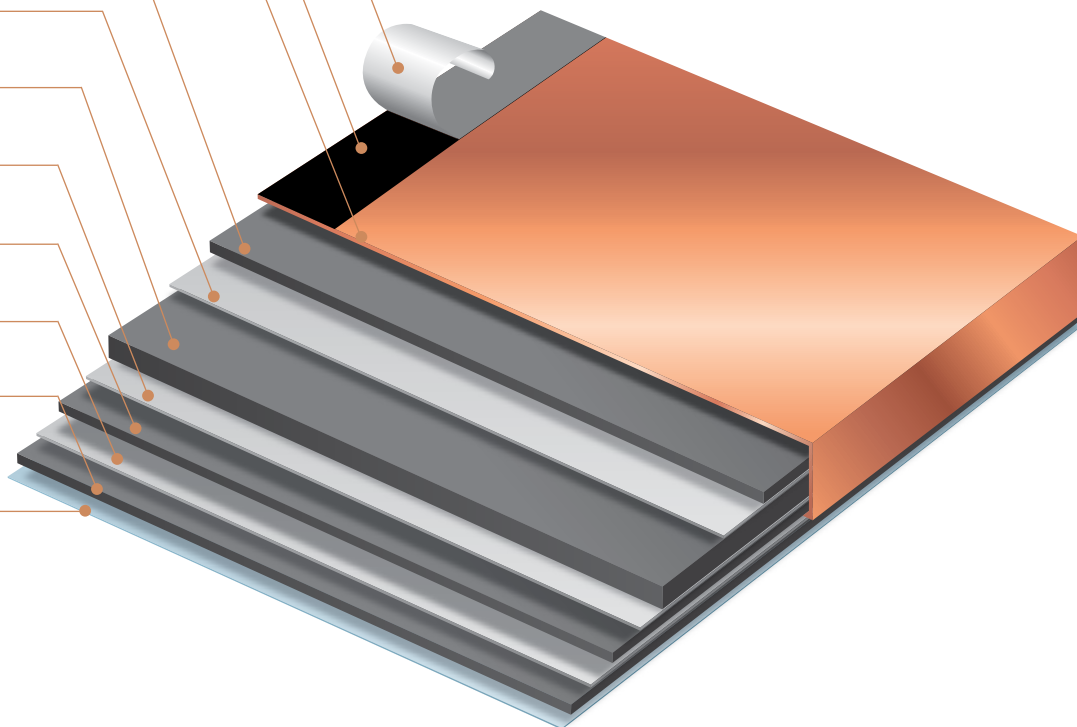

ГАРАНТИЯ
15 ЛЕТ

Полная именная
гарантия 15 лет



Hausman выпускает
продукцию в соответствии
с жесткими немецкими
нормами EN DIN 544

Технические характеристики

Технические характеристики	ЕД. ИЗМ.	Требования EN 544	Модель черепицы			
			Линия Classic			
			Biber	Rechteck	Trapez	Rhombus
Геометрические характеристики						
Размер гонта	мм	-	1000×345	1000×340	1000×340	790×440
Толщина гонта	мм	-	3	3	3	3
Покрытие	-	-	медь	медь	медь	медь
Видимая часть листа	мм	-	150	145	145	195
Ширина металлического покрытия	мм	-	305	300	300	400
Весовые характеристики						
Масса черепицы	кг/м ²	-	8,2	8,2	8,2	6,2
Масса стекловолокна	кг/м ²	-	125	125	125	125
Физико-механические характеристики						
Разрывная сила при растяжении в продольном направлении	Н/5 см	>600	>1500	>1500	>1500	>1500
Разрывная сила при растяжении в поперечном направлении	Н/5 см	>400	>1500	>1500	>1500	>1500
Упаковка						
Кол-во листов в упаковке	шт.	-	21	21	21	20
Покрываемая поверхность из одной упаковки	м ²	-	3,15	3,05	3,05	3,04
Кол-во упаковок на поддоне	шт.	-	45	45	45	40
Дополнительные характеристики						
Тип битума	-	-	SBS модифицированный компаунд			
Теплостойкость	°С	+90 С	+ 110 С			
Гибкость на брусе, R=25мм	°С	-	- 20 С			
Рекомендованная температура укладки	°С	-	от +5 до +30			
Допустимая температура укладки*	°С	-	от -10 до +40			

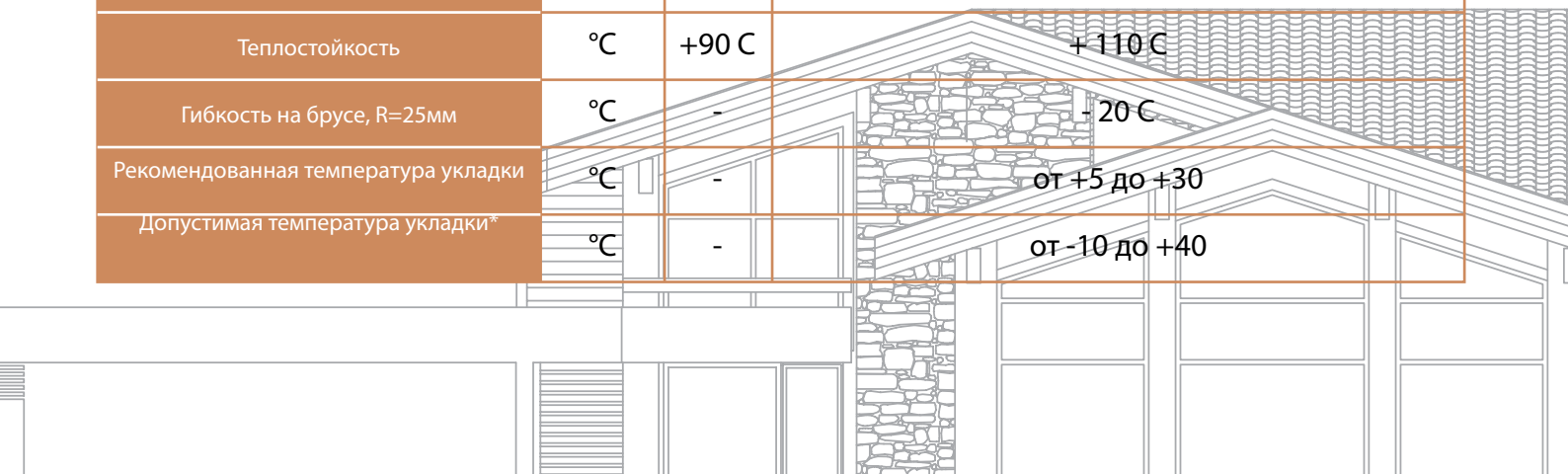

Модель черепицы

Линия Mini		Линия PLUS	
Biber Mini	Rechteck Mini	Biber PLUS	Rechteck PLUS
Геометрические характеристики			
1000×345	1000×340	600×345	900×340
2,8	2,8	6	6
медь	медь	медь	медь
150	145	150	145
220	150	305	300
Весовые характеристики			
7,8	7,8	17	17
100	100	125+125+80	125+125+80
Физико-механические характеристики			
>1200	>1200	>1700	>1700
>1200	>1200	>1700	>1700
Упаковка			
21	21	10	10
3,15	3,05	0,9	1,305
45	45	45	45
Дополнительные характеристики			
SBS модифицированный компаунд			
+ 110 C			
- 20 C			
от +5 до +30			
от -10 до +40			

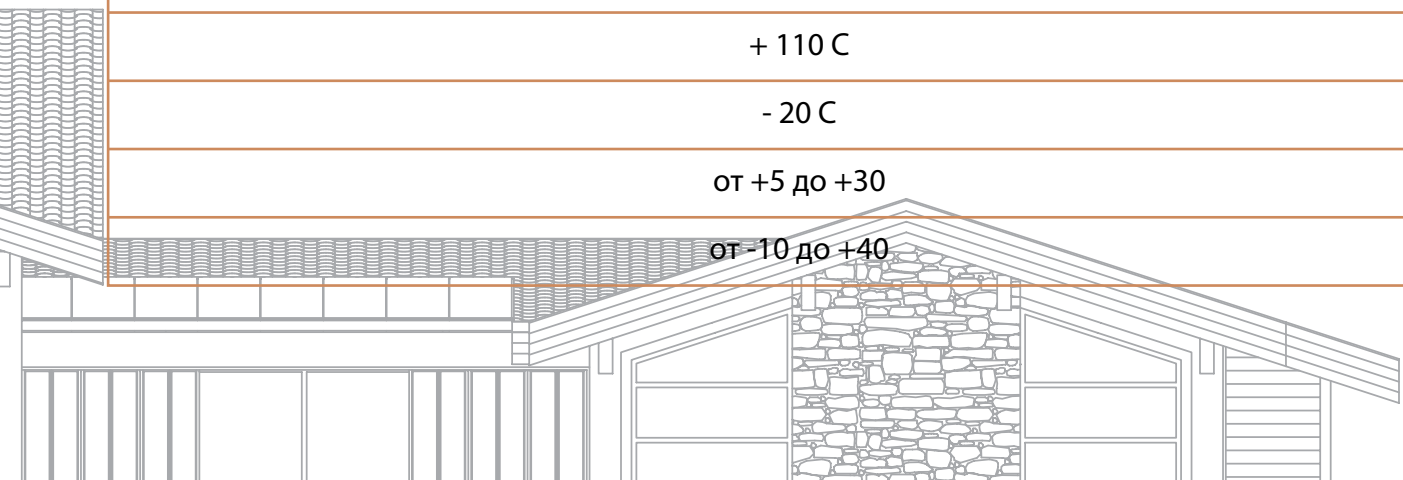

Visit our web site

w w w . h a u s s m a n . r u



Ваш дилер:



Made by
Hausman Technology

Rev 11-17